

PLUS KONTAKT

CHLADICÍ ZAŘÍZENÍ

KATALOG 2016

orhag

CHLADICÍ ZAŘÍZENÍ

KATALOG 2016

- | | |
|--|----------------------|
| <p>1) Chladicí přístěnné vitríny (se zabudovaným agregátem):
 SCORPION 01 – 03
 MINOR 2000
 PAROS – PAROS 2DP</p> | <p>str.3</p> |
| <p>2) Chladicí přístěnné vitríny (zařízení bez agregátu):
 PANAMA 02
 OSAKA 02
 BERLINO 3
 HERCULES 02 – 05</p> | <p>str.4</p> |
| <p>3) Chladicí obslužné vitríny
 DORADO
 BASIA
 DALLAS 3
 ASPEN 2
 LUZON
 SAMOS
 TUCANA 02
 BELGRADO
 JAMAJKA
 CARINA 02 – 03 – 04</p> | <p>str.6</p> |
| <p>4) Mrazicí obslužné vitríny
 SAGITTA
 WOJTEK</p> | <p>str.10</p> |
| <p>5) Mrazicí samoobslužné vany:
 URANO
 MADRID – SUPER MADRID
 URSA 01 – 02</p> | <p>str.10</p> |
| <p>6) Pultová vitrína
 HALIFAX</p> | <p>str.11</p> |
| <p>7) Bílá technika
 MRAZICÍ TRUHLY s rovným proskleným posuvným víkem
 MRAZICÍ TRUHLY s plným odklopým víkem
 MRAZICÍ TRUHLY velkokapacitní
 CHLADICÍ SKŘÍŇĚ s posuvnými dveřmi
 CHLADICÍ SKŘÍŇĚ s křídlovými dveřmi
 MRAZICÍ SKŘÍŇĚ s křídlovými dveřmi
 CHLADICÍ SKŘÍŇĚ velkokapacitní</p> | <p>str.12</p> |

Vzorník RAL

arnec

OSCARTIELLE

es SYSTEM K

*** IGLOO**

RAL 1018	RAL 2004	RAL 3002	RAL 1023	RAL 2004	RAL3020	RAL 9010	RAL 3000	RAL 6029	RAL 9003	RAL 3020	RAL 6029
RAL 5017	RAL 6018	RAL 9010	RAL 5019	RAL 6018	RAL9016	RAL 1021	RAL 5010	RAL 7004	RAL 1018	RAL 5005	RAL 7001

Všechny zobrazené odstíny jsou pouze orientační, nutno porovnat s originálním vzorníkem RAL

Chladicí přístěnné vitríny se zabudovaným agregátem

SCORPION 01

es SYSTEM K

Chladicí přístěnná vitrina

- zabudovaný agregát
- teplota + 1 ÷ + 10 °C
- digitální termostat
- noční roleta, horní osvětlení
- čelní zábrany na policích

Typ	1,2	1,8
Délka bez bočnic (mm)	1250	1875
Celková délka (mm)	1350	1975
Příkon (W)	1150	2100
Výstavní plocha (m ²)	3,0	4,6
Hmotnost	180	240
Okolní podmínky	+ 25°C / 60% RV	

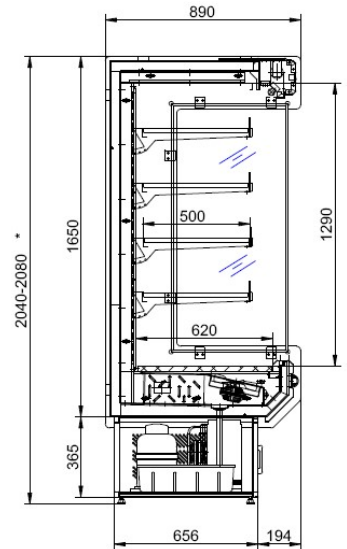

SCORPION 03

es SYSTEM K

Chladicí přístěnná vitrina

- zabudovaný agregát
- teplota + 1 ÷ + 10 °C
- digitální termostat
- noční roleta, horní osvětlení
- čelní zábrany na policích
- celoskleněné bočnice
- prosvětlená reklamní markýza
- okopová nerez trubka

Typ	1,2	1,8
Délka bez bočnic (mm)	1250	1875
Celková délka (mm)	1310	1935
Příkon (W)	1155	1760
Výstavní plocha (m ²)	3,25	4,88
Hmotnost	290	385
Okolní podmínky	+ 25°C / 60% RV	

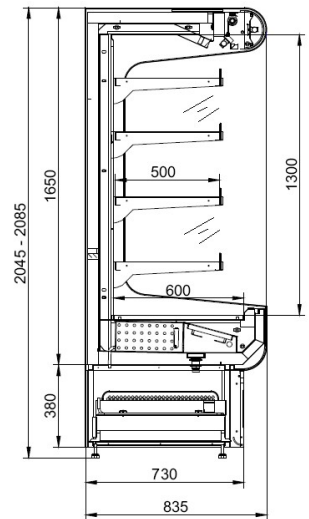

MINOR 2000

OSCARTIELLE

Chladicí přístěnná vitrina

- vestavěný agregát 230 V
- možnost externího agregátu
- teplota +2/+4°C (SL)
- spec.model na zeleninu FV +5/+7°C
- 4 police (SL) / 2 pol. + zrcadlo (FV)
- prosklené bočnice, horní osvětlení
- zábrany, děliče a noční roleta jako doplněk

Typ	SL 100	SL 130	SL 190	SL 250
Délka bez bočnic (mm)	900	1188	1800	2376
Celková délka (mm)	980	1268	1880	2456
Příkon (W)	1000	1240	1570	2600
Výstavní plocha (dm ²)	212	282	425	564
Hmotnost (kg)	185	220	290	445
Okolní podmínky	+25°C / 60% RV			

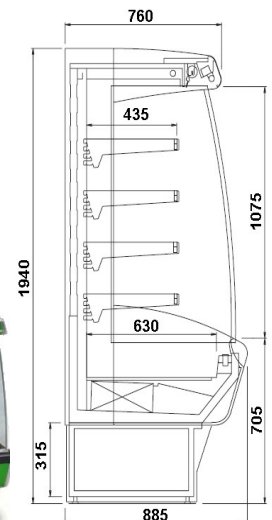

MINOR FV

Chladicí přístěnné vitríny - zabudovaný agregát

PAROS



Chladicí přístěnná vitrina

- vestavěný agregát
- teplota +2 /+8 °C, digitální termostat
- 4 police hloubky 360mm, cenovkové lišty
- možno spojovat do kanálů
- noční roleta, horní osvětlení
- prosvícené čelo zastřešení

Typ	1,0	1,3	1,6	1,9	2,5
Délka bez bočnic (mm)	920	1230	1530	1840	2460
Celková délka (mm)	1000	1310	1610	1920	2540
Příkon (W)	723	869	1043	1602	1650
Výstavní plocha (m ²)	1,1	1,5	1,7	2,2	2,9
Hmotnost (kg)	150	180	210	250	290
Okolní podmínky	+ 25°C / 60% RV				

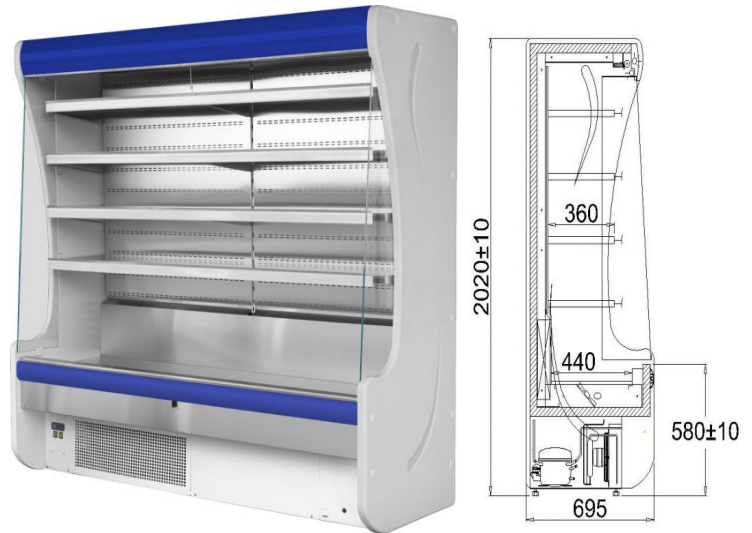

PAROS 2DP



Chladicí přístěnná vitrina s dveřmi

- vestavěný agregát
- teplota +3 /+8 °C, digitální termostat
- 4 police hloubky 360mm, cenovkové lišty
- možno spojovat do kanálů
- noční roleta, horní osvětlení
- prosvícené čelo zastřešení

Typ	1,0 DP	1,3 DP	1,6 DP	1,9 DP	2,5 DP
Délka bez bočnic (mm)	920	1230	1530	1840	2460
Celková délka (mm)	1020	1320	1630	1940	2560
Příkon (W)	713	801	982	1206	1392
Výstavní plocha (m ²)	1,7	2,3	2,9	3,4	4,6
Hmotnost (kg)	170	210	250	300	350
Okolní podmínky	+ 25°C / 60% RV				

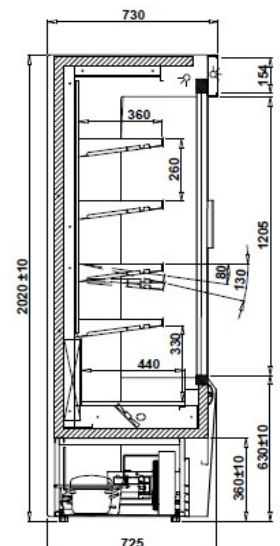

Chladicí přístěnné vitríny - externí agregát

PANAMA 02



Chladicí přístěnná vitrina

- externí agregát
- teplota +2 /+4 °C
- možno spojovat do kanálů
- 4 police hloubky 450mm
- horní osvětlení, prosklené bočnice
- šikmé zrcadlo jako doplněk
- zábrany, děliče a noční roleta jako doplněk

Typ	1250	1875	2500	3750
Délka bez bočnic (mm)	1250	1875	2500	3750
Výstavní plocha (dm ²)	292	439	585	877
Hmotnost (kg)	220	250	330	370
Okolní podmínky	+25°C / 60% RV			

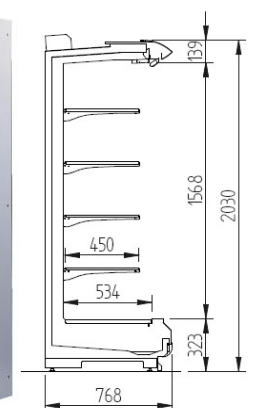

Chladicí přístěnné vitríny - externí agregát

OSAKA 2



Chladicí přístěnná vitrina s dveřmi

- externí agregát
- teplota +2 /+4 °C
- možno spojovat do kanálů
- 4 police hloubky 450mm
- horní osvětlení, prosklené bočnice
- prosklené křídlové dveře
- šikmé zrcadlo jako doplněk
- zábrany, děliče jako doplněk

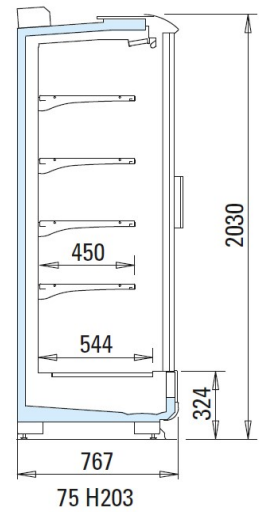

Typ	1250	1875	2500	3750
Délka bez bočnic (mm)	1250	1875	2500	3750
Výstavní plocha (dm ²)	292	439	585	877
Hmotnost (kg)	260	360	450	390
Okolní podmínky	+25°C / 60% RV			

BERLINO



Chladicí přístěnná vitrina

- externí agregát
- možno spojovat do kanálů
- 5 polic hloubky 400 / 450mm
- horní osvětlení, prosklené bočnice
- šikmé zrcadlo jako doplněk
- zábrany, děliče a noční roleta jako doplněk
- provedení LF1C mléčné výrobky, lahůdky (+2+4)°C
- provedení LF2C balené maso (0/+4)°C

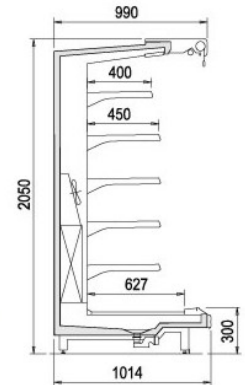

Typ	2500	3750
Délka bez bočnic (mm)	2500	3750
Výstavní plocha (dm ²)	715	1072
Hmotnost (kg)	480	690
Okolní podmínky	+25°C / 60% RV	



HERCULES 02 / 05



Chladicí přístěnná vitrina

- externí agregát
- teplota + 2 / + 10 °C
- možno sestavovat do kanálů
- prosklené bočnice, horní osvětlení
- typ 02 - 4 police hl. 2x400 + 2x500 mm
- typ 05 - 4 police hl. 350mm
- čelní zábrany na policích
- šikmé zrcadlo jako doplněk

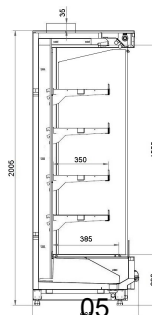
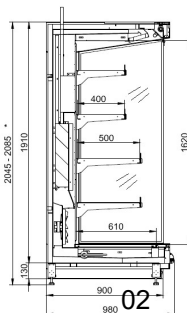

Typ	1,25	1,875	2,15	2,50	3,75
Délka vč. bočnic (mm)	1350	1975	2250	2600	3850
Výstavní plocha 02 (m ²)	3,01	4,54	5,19	6,06	9,09
Výstavní plocha 05 (m ²)	2,23	3,35	-	4,46	6,69
Hmotnost (kg)	360	420	480	500	560
Okolní podmínky	+25°C / 60% RV				

Chladicí obslužné vitríny

DORADO

es SYSTEM K

Chladicí obslužná vitrina

- statické nebo dynamické prov.
- + 1 / + 10 °C statico, + 1 / + 5 °C ventilato
- digitální termostat
- lze sestavovat do kanálů
- horní osvětlení, podsvícený sokl
- vestavěný nebo externí agregát
- chlazený úložný prostor
- zadní posuvná plexi dvířka
- skleněné nebo plexi děliče jako doplněk

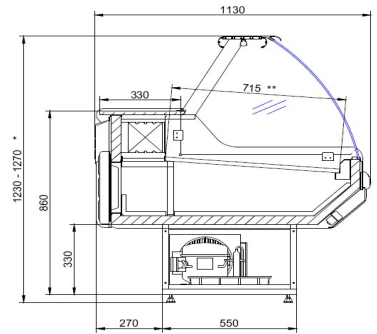

Typ	1.2	1.5	1.7	2.0	2.5	3.75
Celková délka (mm)	1205	1505	1705	2005	2580	3830
Příkon (W) stat. / vent.	465 / 495	505 / 565	578 / 638	711 / 771	750 / 840	860 / 950
Výst. plocha (m ²)	0,8	1,0	1,2	1,4	1,8	2,7
Hmotnost (kg)	120	150	170	200	250	350
Okolní podmínky	+ 25°C / 60% RV					

BASIA

IGLOO

Chladicí obslužná vitrina

- statické nebo dynamické provedení
- teplota + 1 / +10 °C, digitální termostat
- horní LED osvětlení
- vestavěný agregát
- chlazený úložný prostor
- pracovní deska nerezová
- možno sestavovat do kanálů

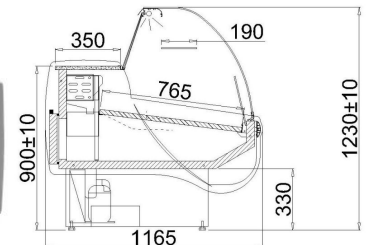

Typ	1.1	1.4	1.7	2.1	2.5	3.0	3.4	3.75
Celková délka (mm)	1040	1370	1670	2000	2540	2960	3260	3830
Příkon (W) stat. / vent.	250 / 282	263 / 290	335 / 373	354 / 395	385 / 543	625 / 694	883 / 1061	926 / 1128
Výstavní plocha (m ²)	0,8	1,0	1,2	1,5	1,9	2,3	2,4	2,9
Hmotnost (kg)	140	160	190	215	290	355	380	410

DALLAS 3 VENTILATO

arneg

Chladicí obslužná vitrina

- vestavěný agregát
- teplota + 1 / +5 °C (ventilato)
- možnost externího agregátu
- možno sestavovat do kanálů
- horní osvětlení
- chlazený úložný prostor
- zadní posuvná plexi dvířka jako doplněk
- skleněné nebo plexi děliče jako doplněk

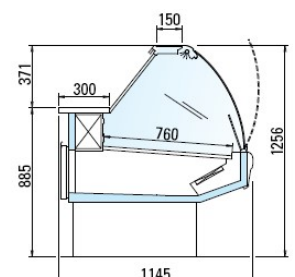

Typ	1250	1875	2500	3125	3750
Celková délka (mm)	1350	1975	2600	3225	3850
Příkon (W) stat. / vent.	617	955	1324	1353	1883
Výst. plocha (dm ²)	95	142	190	237	285
Hmotnost (kg)	220	285	350	400	460
Okolní podmínky	+ 25°C / 60% RV				

Chladicí obslužné vitríny

ASPEN 2 VENTILATO
Chladicí obslužná vitrina



- vestavěný agregát 230 V
- možnost externího agregátu
- teplotní rozsah 0/+4°C
- chlazený skladový prostor
- možno spojovat do kanálů
- vysoká variabilita provedení
- zadní posuvná plexi dvířka jako doplněk
- skleněné nebo plexi děliče jako doplněk
- varianty s horní rampou (VCA) a bez horní rampy (VCB)

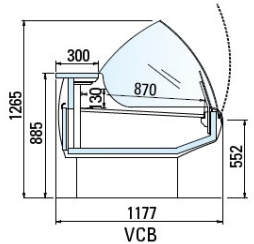
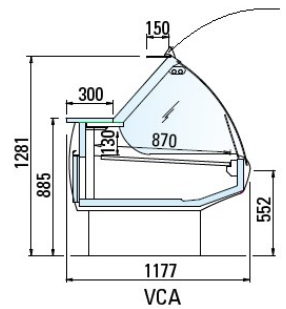

Typ	1250	1875	2500	3125	3750
Celková délka (mm)	1350	1975	2600	3225	3850
Příkon (W) stat./vent.	560	880	1140	1250	1400
Výst. plocha (dm ²)	108	163	217	272	326
Hmotnost (kg)	230	300	360	400	440
Okolní podmínky	+ 25°C / 60% RV				

LUZON / LUZON DEEP
Chladicí obslužná vitrina

- LUZON statické provedení
- LUZON DEEP dynamické prov.í
- teplota + 1 /+10 °C, dig. termostat
- vestavěný agregát, možnost ext.
- výstavní plocha bílá
- model lze spojovat do kanálů (A/C)
- rovné čelní sklo napevno kotvené
- horní LED osvětlení

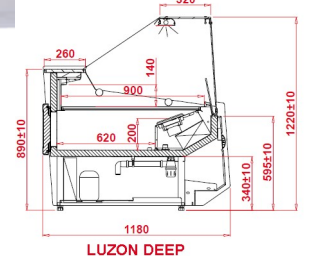
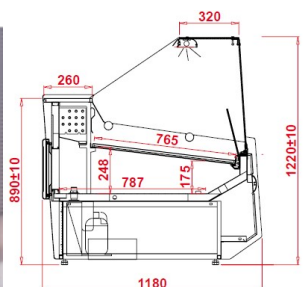
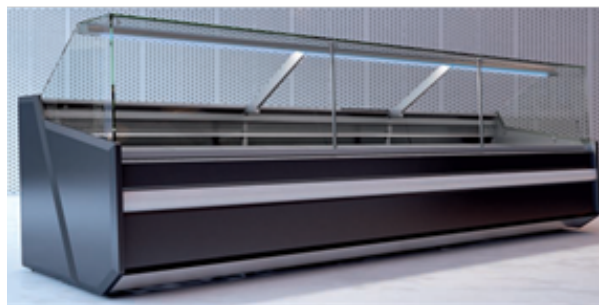

Typ	0,94	1,25	1,56	1,88	2,50	3,13	3,75
Délka bez bočnic (mm)	938	1250	1563	1875	2500	3125	3750
Celková délka (mm)	1020	1330	1645	1960	2580	3210	3830
Příkon (W) LUZON / L.DEEP	287 / 347	290 / 423	365 / 438	435 / 651	599 / 723	677 / 1092	940 / 1209
Výst. plocha (m ²) LUZON / L.DEEP	0,7 / 0,9	1,0 / 1,1	1,2 / 1,4	1,4 / 1,7	1,9 / 2,3	2,4 / 2,8	2,9 / 3,4
Hmotnost (kg)	150	170	200	225	300	365	390
Okolní podmínky	+ 25°C / 60%RV						

SAMOS / SAMOS DEEP
Chladicí obslužná vitrina



- SAMOS statické provedení
- SAMOS DEEP dynamické prov.
- teplota + 1 /+10 °C, dig. termostat
- vestavěný agregát, možnost ext.
- výstavní plocha nerez
- model lze spojovat do kanálů (A/C)
- rovná čelní skla na pantech
- horní LED osvětlení

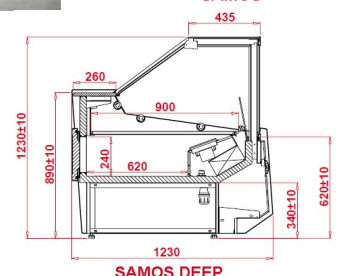
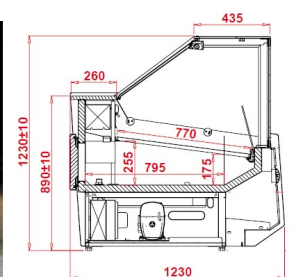
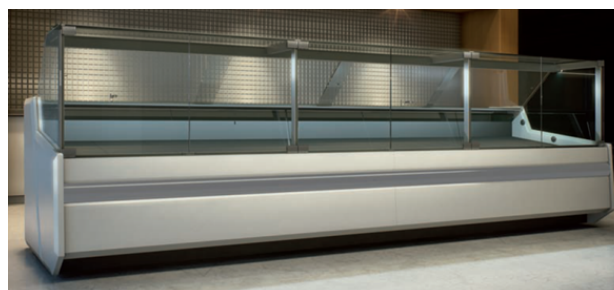

Typ	0,94	1,25	1,56	1,88	2,50	3,13	3,75
Délka bez bočnic (mm)	938	1250	1563	1875	2500	3125	3750
Celková délka (mm)	1020	1330	1645	1960	2580	3210	3830
Příkon (W) SAMOS / S.DEEP	286 / 320	290 / 406	365 / 411	445 / 604	604 / 680	619 / 880	942 / 1136
Výst. plocha (m ²) SAMOS / S.DEEP	0,7 / 0,9	1,0 / 1,1	1,2 / 1,4	1,4 / 1,7	1,9 / 2,3	2,4 / 2,8	2,9 / 3,4
Hmotnost (kg)	150	170	200	225	300	365	390
Okolní podmínky	+ 25°C / 60%RV						

Chladicí obslužné vitríny

TUCANA 02

es SYSTEM K

Chladicí obslužná vitrina

- dynamické provedení
- teplota 0 /+8 °C
- vestavěný nebo externí agregát
- lze sestavovat do kanálů
- nerez výstavní plocha
- horní osvětlení, el.odtávání
- čelní rovné sklo na pístech
- chromovaná narážecí lišta

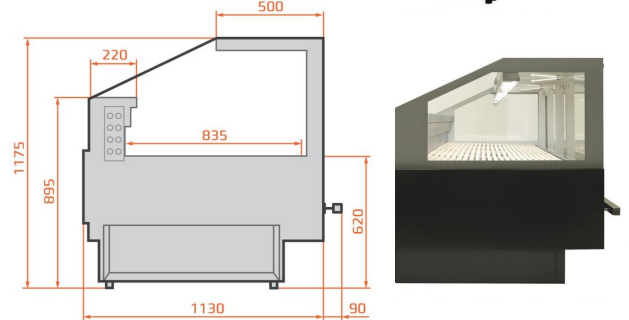

Typ	1.25	1.875	2.5	3.75
Délka bez bočnic (mm)	1250	1875	2500	3750
Délka s bočnicemi (mm)	1330	1955	2580	3730
Výstavní plocha (m ²)	1,04	1,56	2,08	3,13
Hmotnost (kg)	130	190	260	370
Okolní podmínky	+ 25°C / 60% RV			

BELGRADO

arneg

Chladicí obslužná vitrina

- dynamické provedení
- teplota + 1 /+5 °C
- externí agregát
- lze sestavovat do kanálů
- pracovní deska nerez
- horní osvětlení
- čelní rovné sklo na pantech
- nerezová narážecí lišta

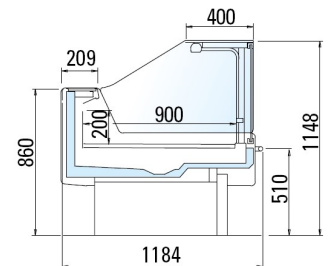

Typ	1.25	1.875	2.5	3.75
Délka bez bočnic (mm)	1250	1875	2500	3750
Délka s bočnicemi (mm)	1310	1935	2560	3810
Výstavní plocha (m ²)	1,13	1,69	2,25	3,38
Hmotnost (kg)	130	190	260	370
Okolní podmínky	+ 25°C / 60% RV			

JAMAJKA

IGLOO

Chladicí obslužná vitrina

- teplota + 5 / + 15 °C
- vestavěný agregát, digitální termostat
- všechny police osvětlené LED
- dřevěné obložení a bočnice
- zadní posuvné dveře
- provedení kovu: zlatá/ stříbrná
- nechlazené 45o rohové díly jako doplněk
- model lze spojovat do kanálů (modA)

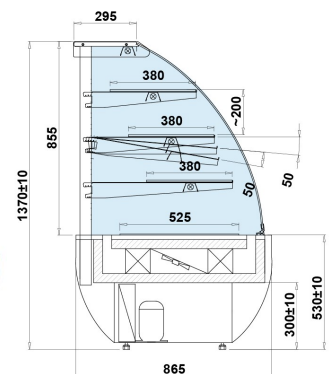

Typ	0,6W	0,9W	1,3W
Délka bez bočnic (mm)	610	910	1310
Celková délka (mm)	700	1000	1400
Příkon (W)	316	551	732
Výst. plocha (m ²)	0,96	1,5	2,1
Hmotnost (kg)	100	150	200
Okolní podmínky	+ 25°C / 60%RV		



Chladicí obslužné vitríny

CARINA 02 es SYSTEM K

Chladicí obslužná vitrina

- teplota + 3 ÷ + 8 °C (lahůdkářská)
- teplota + 6 ÷ + 14 °C (cukrárenská)
- cukrárenská verze s hydrostatem
- digitální termostat
- všechny police osvětlené
- zadní posuvné dveře
- provedení kovu: zlatá/ stříbrná
- lamino: viševň/ dub / stříbrná/ mahagon
- vestavěný agregát, chladivo R404A
- chlazené 45° rohové díly

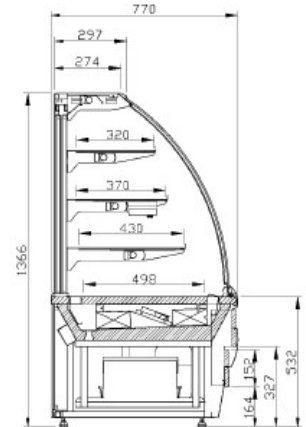

CARINA BOX

Typ	0,6	1,0	1,4
Celková délka (mm)	600	938	1438
Výstavní plocha (m ²)	0,9	1,3	2,1
Příkon (lahůdky/cukrárna)	600/795	600/795	1255/1555
Hmotnost (kg)	130	180	240
Okolní podmínky	+25°C / 60% RV		

CARINA 03 es SYSTEM K

Chladicí obslužná vitrina

- typ 03 lze spojovat do kanálů
- teplota + 3 ÷ + 8 °C (lahůdkářská)
- teplota + 6 ÷ + 14 °C (cukrárenská)
- cukrárenská verze s hydrostatem
- digitální termostat
- zadní posuvné dveře, osvětlené police
- provedení kovu: zlatá/ stříbrná /černá
- barva základny v pastelových barvách
- vestavěný agregát, chladivo R404A
- chlazené 45° rohové díly

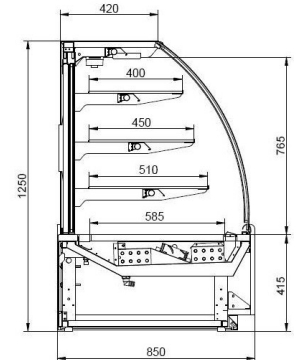

BAREVNÉ PŘÍKRYTÍ ZÁKLADNY

- RAL 9001, ● RAL 1019,
- RAL 8014, ● RAL 7004
- RAL 1021, ● RAL 5010,
- RAL 3000, ● RAL 6029,

Typ	1,0	1,4
Celková délka (mm)	986	1486
Výstavní plocha (m ²)	1,77	2,74
Příkon (lahůdky/cukrárna)	600/795	1255/1555
Hmotnost (kg)	180	240
Okolní podmínky	+25°C / 60% RV	

CARINA 04 es SYSTEM K

Chladicí obslužná vitrina

- teplota + 3 / + 8 °C (lahůdkářská)
- teplota + 6 / + 14 °C (cukrárenská)
- cukrárenská verze s hydrostatem
- vestavěný agregát, digitální termostat
- všechny police osvětlené
- zadní posuvné dveře
- barevné provedení v barvách dle škály
- možnost atypického obložení

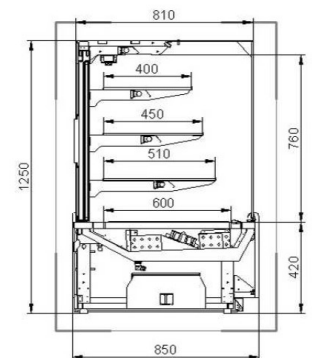

BAREVNÉ PŘÍKRYTÍ

- RAL 9003, ● RAL 7015,
- RAL 9005, ● RAL 7004
- RAL 1021, ● RAL 5010
- RAL 3000, ● RAL 6029



Typ	1,0	1,4
Délka bez bočnic (mm)	930	1430
Celková délka (mm)	970	1470
Příkon (W) lah. / cukr.	349 / 544	543 / 843
Výst. plocha (m ²)	1,77	2,74
Hmotnost (kg)	180	240
Okolní podmínky	+ 25°C / 60%RV	

Mrazicí obslužné vitríny na zmrzlinu

SAGITTA

es SYSTEM K

Obslužná vitrina na zmrzlinu

- teplota - 14 ÷ - 21 °C
- digitální termostat
- vestavěný agregát,
- ekologické chladivo R404A
- kapacita 12-24 nerezových van 360x165x150mm
- provedení kovu: zlatá/ stříbrná
- provedení lamina: višev/ dub/ stříbrná / mahagon
- kompatibilní vzhled s chl.vitrínou CARINA 02
- nerezové GN jako doplněk

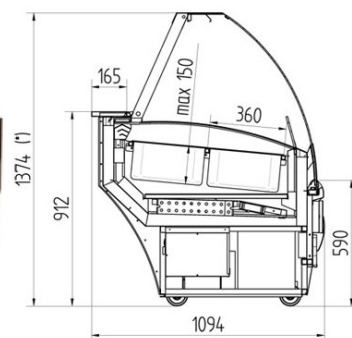

Typ	1,2 - 12	1,4-16	2,2 - 24
Celková délka (mm)	1165	1470	2165
Příkon (W)	1060	1190	2080
Výstavní plocha	12x GN 360x165x150mm	16x GN 360x165x150mm	24x GN 360x165x150mm
Hmotnost (kg)	230	310	370
Okolní podmínky	+ 25°C / 60% RV		

WOJTEK

IGLOO

Obslužná vitrina na zmrzlinu

- teplota - 18 ÷ - 20 °C
- digitální termostat
- vestavěný agregát
- osvětlení, zadní noční roleta
- kapacita 8-14 GN 360x165x120mm
- nerezové GN jako doplněk

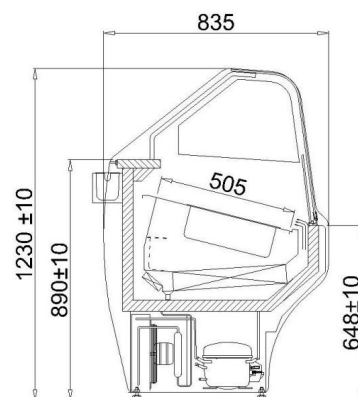

Typ	1,0N	1,7N
Celková délka (mm)	1050	1710
Výstavní plocha (m ²)	0,44	0,82
Hmotnost (kg)	120	180
Okolní podmínky	+25°C / 60% RV	

Mrazicí samoobslužné vany

URANO

OSCARTIELLE

Mrazicí vana

- vestavěný agregát
- teplota - 18/-20 °C (při +25°C/60%RV)
- digitální řídicí procesor možnost sestav samostatných van
- automatické odtávání jako doplněk
- vnitřní osvětlení jako doplněk
- drátěné koše jako doplněk



Typ	Celková délka (mm)	Užitný objem (dm ³)	Příkon (W)	Počet košů
BT 1650	1650	542,00	429	3
BT 2100	2100	720,00	464	4
BT 2500	2500	878,00	499	5
BT 1820 – čelní modul	1820	625,00	492	3
TWIN BT 1650	1650	1084,00	858	2x3
TWIN BT 2100	2100	1440,00	928	2x4
TWIN BT 2500	2500	1756,00	998	2x5

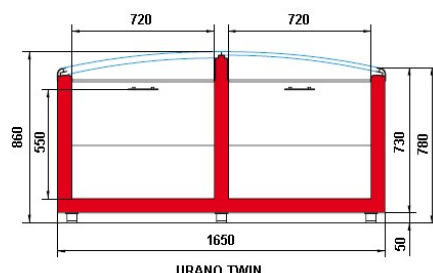
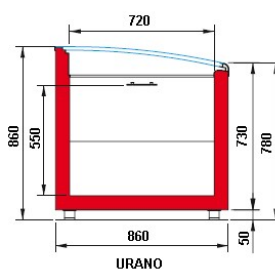

Mrazicí samoobslužné vany

URSA **es SYSTEM K**

Mrazicí vana

- teplota - 18 ÷ - 25 °C (při +25°C /60%RV)
- externí agregát
- lze sestavovat do kanálů
- elektrické odtávání
- doplňky: noční krytí, rošty, děliče
- možné přístěnné provedení (u typu 01)



URSA 01

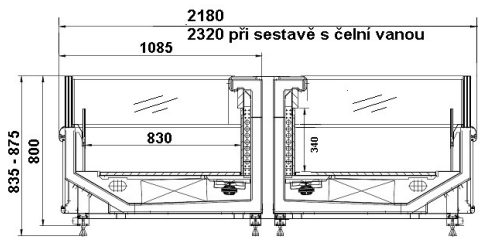

URSA 02

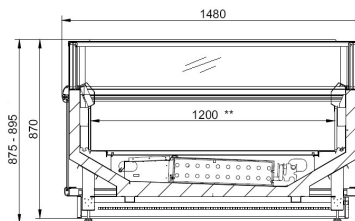

Typ	Ursa 01 2x2,5	URSA 01 2x3,75	URSA 02 2,5	URSA 02 3,75
Celková délka (mm)	2600	3850	2600	3850
Výstavní plocha (m ²)	2x2,07	2x3,11	2,99	4,49
Hmotnost (kg)	2x240	2x360	400	580

Mrazicí samoobslužné vany

MADRID 3
SUPER MADRID 3



Mrazicí vana

- externí agregát
- doplňky: noční krytí, děliče, rošty
- teplota - 18 /-25 °C (při +25°C /60%RV)
- možná i chladicí varianta
- možno spojovat do kanálů

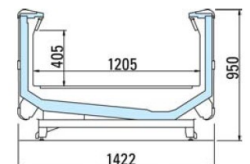
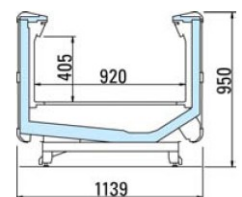

Typ	Celková délka (mm)	Vnější šířka x výška (mm)	Výstavní plocha (dm ²)	Hmotnost (kg)
SUPER MADRID 3 - 2500	2 666	1 422 x 950	301	265
SUPER MADRID 3 - 3750	3 916	1 422 x 950	452	360
MADRID 3 - 2500	2 666	1 139 x 950	230	280
MADRID 3 - 3750	3 916	1 139 x 950	345	380

Stolní chladicí vitríny

HALIFAX N

Stolní chladicí vitrina

- Vestavěný agregát vpravo nebo vlevo
- Statické chlazení
- Teplotní rozsah +2 / +8°C
- Elektronický termostat
- Skleněná posuvná dvířka u obsluhy
- Nerezové provedení
- Zářivkové osvětlení
- Volitelné příslušenství (jako doplněk):
 - Vyklápěcí samoobslužné provedení
 - Posuvné samoobslužné provedení

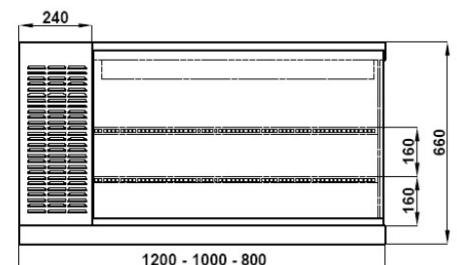
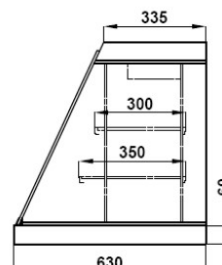

Typ:	Halifax 120N	Halifax 100N	Halifax 80N
Délka (mm)	1200 mm	1000 mm	800 mm
Čistý objem (dm ³)	250	210	170
Hmotnost	59	55	51
Příkon	300 W	300 W	300 W
Okolní podmínky	+ 25°C / 60% RV		

Mrazicí truhly s rovným proskleným posuvným víkem

- teplota -14 / -24 °C (při 25°C / 60%RV)
- výkonné ekologické chladivo R134A
- rovné prosklené posuvné víko
- kolečka pro snadnější manipulaci
- včetně posuvných drátěných košů

TEFCOLD®



Typ	Rozměry (mm)	Kapacita (l)	Počet košů	Příkon (W)	Hmotnost (kg)
IC 200SC	720x630x775	191	1	131	61
IC 300SC	1010x630x775	286	1	140	71
IC 400SC	1300x630x775	401	2	160	83
IC 500SC	1550x630x775	491	2	230	94
IC 700SC	2055x630x775	670	3	265	105

Mrazicí truhly s plným odklopným víkem

- oběhové chlazení 230 V
- výkonné ekologické chladivo R134A
- rovné plné odklopné víko
- teplota -14 / -24 °C (při +25°C / 60%RV)
- kolečka, osvětlení, zámek
- drátěné posuvné koše

TEFCOLD®



Typ	Rozměry (mm)	Kapacita (l)	Příkon (W)	Hmotnost (kg)
FR 205	734x700x945	189	100	43
FR 305	984x700x945	278	120	47
FR 405	1284x700x945	385	150	59
FR 505	1504x700x945	463	150	66
FR 605	1804x700x945	567	220	73

Mrazicí truhly velkokapacitní

- výkonné ekologické chladivo R134A
- rovné prosklené posuvné víko
- teplota -18 / -25 °C (při +25°C / 60%RV)
- stavitelné nožky
- drátěné koše jako doplněk



Typ	Rozměry (mm)	Objem (dm ³)	Příkon (W)	Počet košů
VTE 150	1558 x 978 x 753	529	395	5
VTE 200	2058 x 978 x 753	753	535	6
VTE 250	2558 x 978 x 753	976	715	8

Chladicí skříně s posuvnými prosklenými dveřmi

- teplota +1 / +10 °C (při 25°C / 60%RV)
- výkonné ekologické chladivo R134A
- prosklené posuvné dveře
- stavěcí nožky
- osvětlení, teploměr,
- 5 drátěných polic

TEFCOLD®



Typ	Dveře	Rozměry(mm)	Kapacita (l)	Příkon(W)
FS1000S	posuvné prosklené	1000 x 735 x 2010	720	670
FS1200S	posuvné prosklené	1200 x 735 x 2010	882	740

Chladicí skříně s křídlovými dveřmi

- teplota +1 / +10 °C (při 25°C / 60%RV)
- výkonné ekologické chladivo R134a
- prosklené nebo plné křídlové dveře, zámek
- oběhové chlazení, teploměr
- 5ks drátěných polic (UR600 4ks)
- u prosklených typů osvětlení

TEFCOLD®



Typ	Dveře	Rozměry(mm)	Kapacita (l)	Příkon (W)
SCU 1375	jedny prosklené	595 x 600 x 1840	372	350
SDU 1375	jedny plné	595 x 600 x 1840	372	335
SCU 2375	dvoje prosklené	595 x 600 x 1840	372	350
UR 600	jedny plné	780 x 720 x 1890	570	200

Mrazicí skříně s křídlovými dveřmi

- teplota -13 / -23°C (při 25°C / 60%RV)
- výkonné ekologické chladivo R404A
- prosklené nebo plné křídlové dveře
- oběhové mrazení, teploměr
- zámek, osvětlení
- 6 pevných drátěných polic

TEFCOLD®



Typ	Dveře	Rozměry (mm)	Kapacita (l)	Příkon (W)
UFSC370G	sklo, křídlové	595 x 640 x 1840	300 litrů	570
UFSC370SD	plné, křídlové	595 x 640 x 1840	300 litrů	570

Chladicí skříně velkokapacitní

- teplota +1 / +10°C (při +32 °C / 60% RV)
- výkonné ekologické chladivo R134A
- plně křídlové dveře
- automatické odtávání
- digitální termostat
- komaxitované rošty



Typ	S-500	S-711 2D	S-147
Dveře	1	2 nad sebou	2 vedle sebe
Rozměry vnější (mm)	620x740x1915	860x740x1915	1662x740x1915
Rozměry vnitřní (mm)	514x640x1510	754x640x1510	1556x640x1510
Objem (l)	500	700	1400
Zámek	NE	NE	NE
Gastronorma – velikost a počet roštů (mm)	470x510 (5ks)	700x510 (5ks)	700x510 (2x5ks)
Příkon (W)	200	200	400
Hmotnost (kg)	90	105	180

Typ	S-500 S	S-711 S	S-147 S
Dveře	1	1	2 vedle sebe
Rozměry vnější (mm)	615x800x2020	720x860x2020	1440x860x2020
Rozměry vnitřní (mm)	515x635x1515	600x695x1505	1320x695x1505
Objem (l)	500	700	1400
Zámek	ANO	ANO	ANO
Gastronorma - velikost a počet roštů (mm)	467x611 (5ks)	GN2/1 530x650 (3ks)	GN2/1 530x650 (2x3ks)
Příkon (W)	200	200	550
Hmotnost (kg)	118	125	195

Tešíme se na spolupráci

